

**NEW!**  
**NUVEA!**  
SureNail® Technology  
Technologia SureNail®



## INSTRUKCJA MONTA U GONTÓW

### TruDefinition DURATION

Transport, Przechowywanie, Bezpieczeństwo



## Instrukcja zastosowania

Przed zastosowaniem niniejszego wyrobu należy sprawdzić, jakie są wymagania lokalnych przepisów budowlanych w zakresie wykonywania pokryć dachowych.

Prezentowane gonty papowe (dachówki bitumiczne) są przeznaczone do wykonania nowych i remontu starych pokryć dachowych układanych na dowolnych, prawidłowo wybudowanych i podpartych drewnianych poszyciach połaci dachowych, do których można wbijać wystarczającą ilość gwoździ o odpowiedniej wielkości. Pokrywane poszycia powinny być odpowiednio gładkie.

### Uwagi i zastrzeżenia:

**Producent nie będzie ponosił żadnej odpowiedzialności za problemy wynikające z jakichkolwiek odstępstw od zaleceń instrukcji stosowania oraz od poniższych zasad:**

**Kąt nachylenia dachu:** Producent zaleca stosowanie gontów OC na dachach o nachyleniu co najmniej 18°. Istnieje możliwość montowania gontów na dachach o kącie nachylenia 12°-18° jednak wymaga specjalnego przygotowania poszycia Rys.2A, przygotowanie obróbek dekarskich i układanie gontu powinno być przeprowadzone z zachowaniem nadzwyczajnej staranności by zapewnić szczelność pokrycia.

**Obciążenie szczytu dachu:** Paczki gontów układać na płask. Nie wyginać na kalenicach.

**Poszycie dachu:** Producent zaleca wykonanie poszycia z płyty OSB o minimalnej grubości 12mm. Płyty należy dopasować do rozstawu krokwi tak aby łączenia poszczególnych płyt występowały na krokwiach. Zalecane jest ponadto zastosowanie 2-3 mm dylatacji pomiędzy płytami na wypadek pracy drewna związanej z jego wilgotnością (w zależności od warunków atmosferycznych i sposobu przechowywania płyt OSB ich wilgotność może ulegać zmianie)

Dopuszcza się także zastosowanie na poszycie dachu deskowania pełnego. Grubość desek powinna zapewnić sztywność podłoża przy danym rozstawie krokwi nie powinna być jednak mniejsza niż 25mm. Deski należy układać stroną dordzeniową do góry a ich łączenia muszą wypadać na krokwiach. W przypadku zastosowania tego typu poszycia zaleca się montaż papy podkładowej **SBS SCALABIT 500**

Możliwe jest także zastosowanie deskowania oraz płyty OSB jednocześnie. Podczas wymiany starego pokrycia na nowe gdy odsłonięte zostanie stare poszycie wykonane z desek będących w bardzo dobrym stanie lecz z widocznymi nierównościami. Dopuszczalne jest pozostawienie desek oraz zastosowanie cienkiej płyty OSB w celu wyrównania powierzchni pod gont.

Bez względu na rodzaj zastosowanego poszycia dachu, osoba układająca gont (dekarz) musi:

1. Montować materiał poszycia, zachowując ścisłą zgodność z instrukcjami producentów materiałów poszycia.
2. Chronić poszycie przez zamknięciem (zawilgoceniem) przed, w czasie oraz po jego ułożeniu.

**Wentylacja:** Zaleca się stosowanie wentylacji kalenicowej OC

**Obchodzenie się z gontem:** Szczególną ostrożność podczas obchodzenia się z gontami należy zachować, gdy temperatura otoczenia spada poniżej 5°C.

**Przechowywanie:** Przechowywać w zadaszonych miejscach o dobrej wentylacji. Układać w stopy na płask (maksymalnie do wysokości 13 paczek). Podczas składowania na placu budowy chronić gont przed działaniem czynników atmosferycznych. Nie przechowywać w pobliżu rurociągów pary, grzejników, otwartego ognia, itp.

**Gwoździe** – muszą być ocynkowane, o długości min. 2,4mm, główki mają mieć średnicę co najmniej 9mm. **Zszywki** – minimalna szerokość koronki 22mm, muszą mieć wystarczającą długość, aby można je było wbić na głębokość 20mm w drewniane poszycie dachu lub na wylot przez poszycie dachu. Zszywki muszą być odporne na korozję.

**Wszystkie łączniki (elementy mocujące)** muszą być wbite najmniej 20mm do materiału pokrycia dachowego lub całkowicie przebijać poszycie na wylot.

**Uwaga:** Firma Owens Corning zaleca stosowanie gwoździ jako preferowanej metody mocowania gontów do drewnianych połaci dachowych lub do innych powierzchni, do których da się wbijać gwoździe.

**Ostrzeżenie:** Powierzchnia dachu może być śliska, szczególnie, gdy jest mokra lub oblodzona. Podczas układania gontów należy stosować zabezpieczenia przed upadkiem z wysokości. Nosić buty na gumowych podeszwach. Chodzić ostrożnie.

**Zagrożenie przez spadające przedmioty:** Obszar poniżej wykonywanych prac należy zabezpieczyć, podobnie, jak materiały składowane na dachu. Niezabezpieczony materiał może zsunąć się z dachu. Materiały układać na poziomej płaszczyźnie lub zabezpieczyć w sposób uniemożliwiający ześlizgnięcie. Nosić kask ochronny.

**Podczas montażu gontów Owens Corning zaleca się stosowanie akcesoriów dachowych firmy Scala Plastics:**

- papy podkładowej **SBS SCALABIT 500**
- szpachli dekarskich **ScalaFix lub ScalaFix Water Stop**
- kominków wentylacyjnych **Scala**

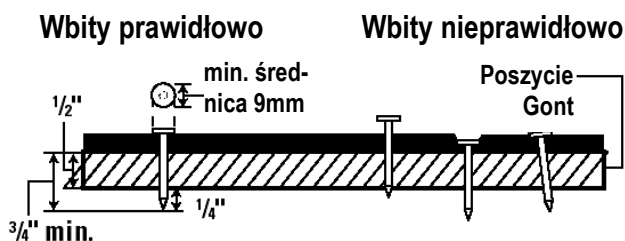

## 1 Specjalna obróbka dekarcka okapów:

Warstwa podkładowa na okapach (zalecany **SBS SCALABIT 500**) musi być założona tak, aby sięgała co najmniej 60cm poza wewnętrzną linię ściany budynku zob. Rys.1

Rys. 1 Specjalna obróbka dekarcka okapów



## 2 Podkładowa warstwa nieprzepuszczalna:

**Standardowe nachylenie dachu** (18° lub więcej). Nałożenie warstwy podkładowej **SBS SCALABIT 500**, metalowych okapników krawędziowych i obróbki dekarckiej okapów: Zob. Rys. 2.

**Mały kąt nachylenia:** (od 12° - 18°).

Nałożenie warstwy podkładowej **SBS SCALABIT 500** i metalowych okapników krawędziowych: Zob. Rys. 2A

Rys. 2 Podkładowa warstwa nieprzepuszczalna na dachu o standardowym nachyleniu.

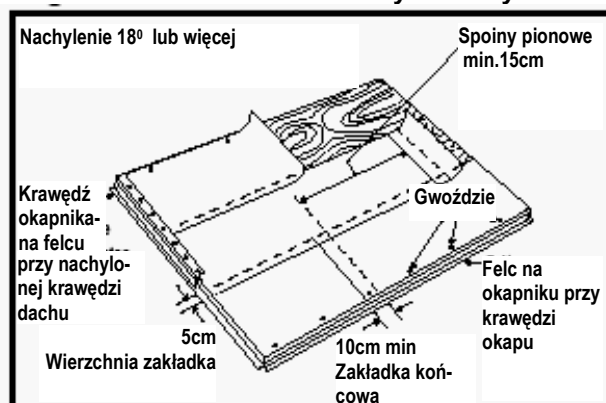

Rys. 2A Podkładowa warstwa nieprzepuszczalna na dachu o małym kącie nachylenia.

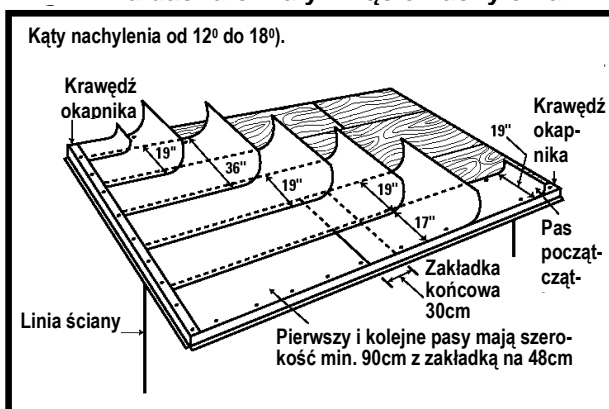

## 3 Linie rysowane kredą:

Dla ułatwienia wyrównania gontów wzdłuż pasów zalecane jest odcisnięcie linii kredowych na odsłoniętej powierzchni warstwy podkładowej, jeszcze przed układaniem gontów. Zob. Rys. 3.

Rys. 3 Znakowanie linii kredowych.

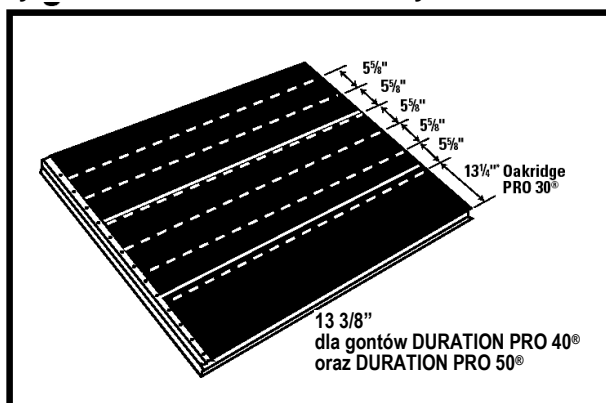

## 4 Mocowanie gontów:

**Standardowy schemat mocowania gontów:** Zob. Rys. 4.

Łączniki (elementy mocujące) muszą się znajdować w obszarze gontów SureNail® przeznaczonym do mocowania ich do podłoża. Zob. Rys. 4.

**Uwaga:** Powierzchnia gontów SureNail® charakteryzuje się zwiększoną odpornością na rozrywanie, dodatkową ilością kleju (zapewniając większe uszczelnienie gwoździ) oraz specjalną bardzo mocną tkaniną zapewniającą szczelne połączenie kolejnych warstw gontu (nie należy usuwać wyżej wymienionej tkaniny). Warstwa kleju pod tkaniną jak i w dolnej części gontu pełną aktywację osiąga w temperaturze 20°C.

Minimalne temperatury, w których można układać gonty to 8<sup>o</sup>-10°C.

**Standardowy schemat mocowania gontów na dachu mansardowym lub stromym:** Zob. Rys. 4A.

**WYMAGANIA:** Jeśli nachylenie dachu przekracza 60 stopni należy zastosować sześć łączników i cztery „placki” plastycznego lepiku bitumicznego na każdy gont. Zob. Rys. 4A.

**Rys. 4 Standardowy schemat mocowania gontów**

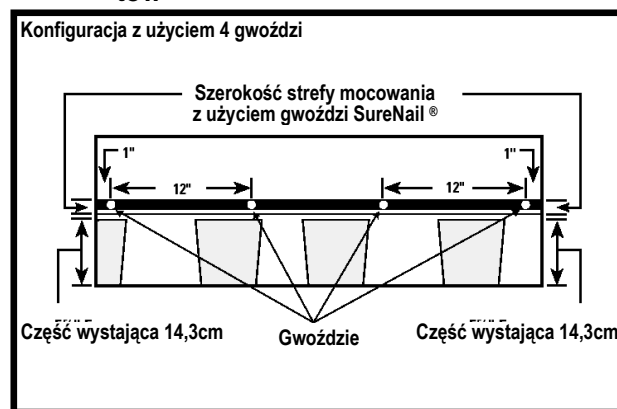

**Rys. 4a Schemat mocowania gontów na dachu stromym lub mansardowym**

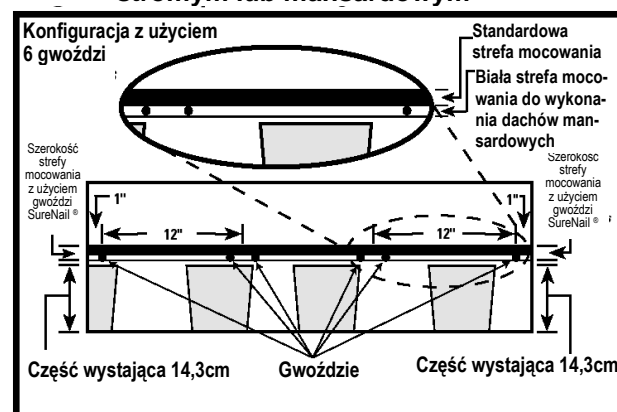

## 5 Układanie gontów:

Gonty typu DURATION PRO® produkowane przez firmę Owens Corning należy układać z przesunięciem pomiędzy pasami na 16,5 cm. Gonty układa się na prawidłowo przygotowanej powierzchni połaci dachowej, rozpoczynając od dołu dachu i posuwając się rzędami w górę. Spowoduje to pomieszczenie gontów pochodzących z jednej paczki z zawartością innego opakowania i zminimalizuje efekt normalnej różnicy odcieni gontów w poszczególnych paczkach.

### Pas początkowy:

Pas początkowy można wykonać z gontów DURATION przyciętych na szerokość 14,3cm lub z gontów SUPREME (zalecane rozwiązanie) przyciętych 1-2cm poniżej warstwy kleju. Odciąć 16,5cm z pierwszego paska gontu by uzyskać przesunięcie pomiędzy pierwszym paskiem pasa startowego a pierwszym paskiem gontu właściwego, a następnie kontynuować układanie warstwy wzdłuż całego dachu. Każdy gont przymocować używając pięciu łączników (elementów mocujących), umieszczając je w odległości od 2 do 3cm od krawędzi okapu. Zob.

Rys. 5.. (Jeśli nie stosuje się krawędziowych okapników na okapie, gonty muszą wystawać na co najmniej 1cm a nie więcej, niż na 2,5cm poza boczną krawędź dachu i krawędź okapu.

(Ciąg dalszy na następnej stronie)

**Rys. 5 Układanie gontów**

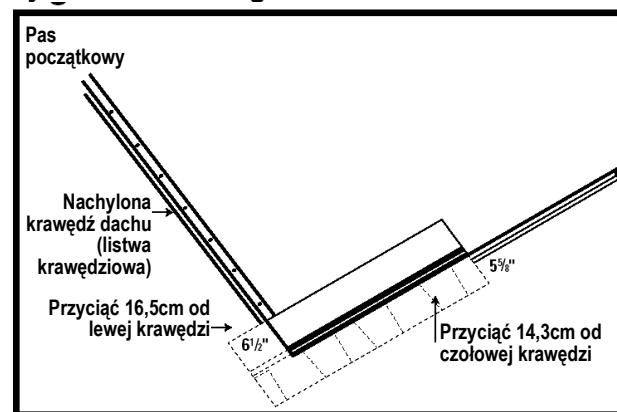

## 5 Układanie gontów (ciąg dalszy):

### Pas pierwszy:

Pierwszy pas gontów należy nałożyć, rozpoczynając od całego gontu, układając go równo z pasem początkowym. *Zob. Rys. 5A.* Przymocować gonty w niezawodny sposób zgodnie z instrukcją mocowania gontów. *Zob. Rys. 4.*

Rys. 5A Układanie gontów

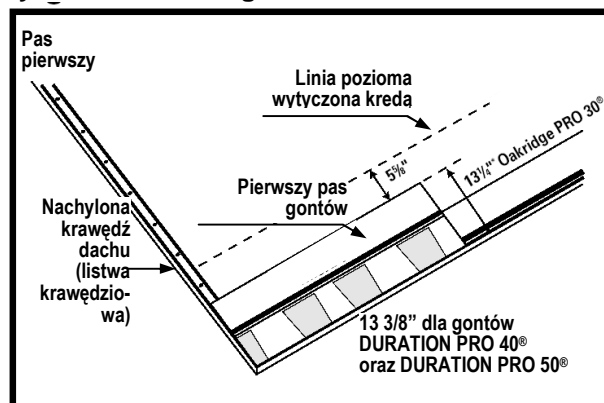

### Pas drugi:

Z lewej strony tego gontu należy obciąć kawałek o długości 16,5cm. Pozostałą część gontu położyć na elemencie pierwszego pasa, wyrównując do krawędzi pierwszego pasa i pozostawiając wystającą część o szerokości 14,3cm. *Zob. Rys. 5B.* Przymocować gonty w niezawodny sposób zgodnie z instrukcją mocowania gontów. *Zob. Rys. 4.*

Rys. 5B Układanie gontów

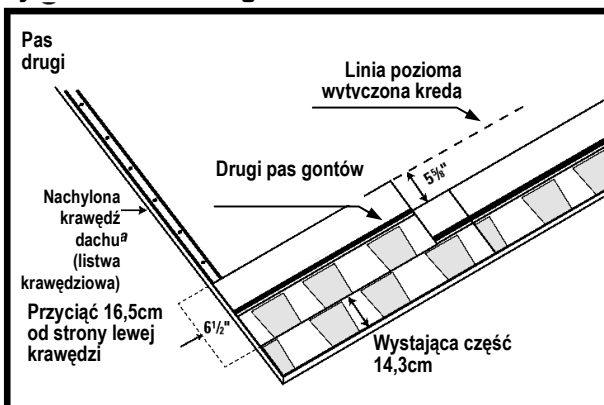

### Pas trzeci :

Z lewej strony tego gontu należy obciąć kawałek o długości 33cm. Pozostałą część gontu położyć na elemencie drugiego pasa, wyrównując do krawędzi drugiego pasa i pozostawiając wystającą część o szerokości 14,3cm. *Zob. Rys. 5C.* Przymocować gonty w niezawodny sposób zgodnie z instrukcją mocowania gontów. *Zob. Rys. 4.*

Rys. 5C Układanie gontów

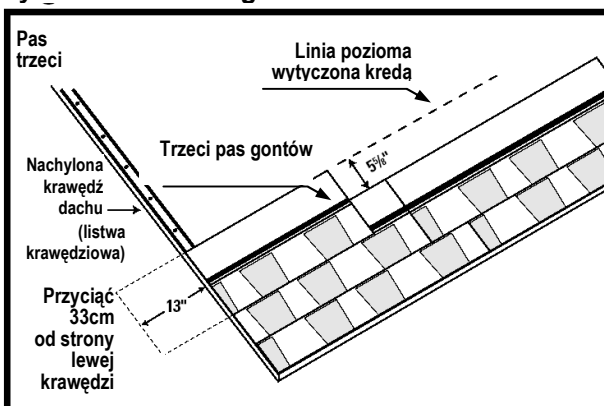

### Pas czwarty:

Z lewej strony tego gontu należy obciąć kawałek o długości 49,5cm. Pozostałą część gontu położyć nad i powyżej elementu trzeciego pasa wyrównując do krawędzi trzeciego pasa i pozostawiając wystającą część o szerokości 14,3. *Zob. Rys. 5D.* Przymocować gonty w niezawodny sposób zgodnie z instrukcją mocowania gontów. *Zob. Rys. 4.*

Rys. 5D Układanie gontów

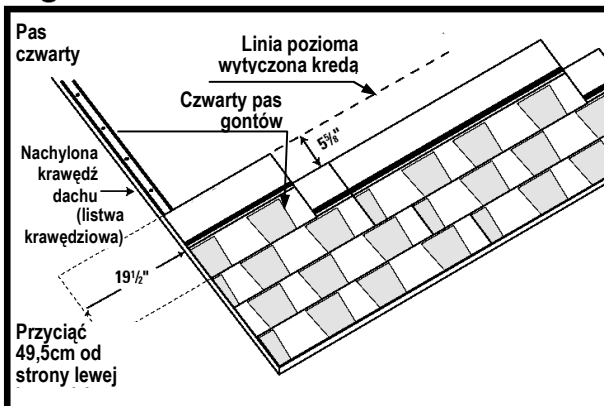

(Ciąg dalszy na następnej stronie)

## 5 Układanie gontów (ciąg dalszy):

### Pas piąty:

Z lewej strony tego gontu należy obciąć kawałek o długości 66cm. Pozostałą część gontu położyć nad i powyżej elementu czwartego pasa, wyrównując do krawędzi czwartego pasa i pozostawiając wystającą część o szerokości 14,3cm. *Zob. Rys. 5E.* Przymocować gonty w niezawodny sposób zgodnie z instrukcją mocowania gontów. *Zob. Rys. 4.*

Rys. 5E Układanie gontów

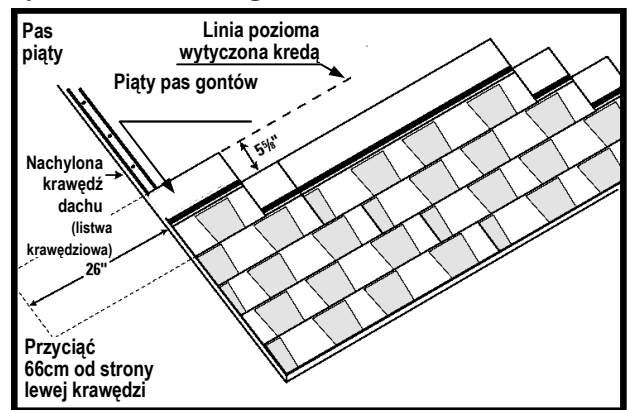

### Pas szósty:

Z lewej strony tego gontu należy obciąć kawałek o długości 82,5cm. Pozostałą część gontu położyć nad i powyżej elementu piątego pasa, wyrównując do krawędzi piątego pasa i pozostawiając wystającą część o szerokości 14,3cm. *Zob. Rys. 5F.* Przymocować gonty w niezawodny sposób zgodnie z instrukcją mocowania gontów. *Zob. Rys. 4.*

Rys. 5F Układanie gontów

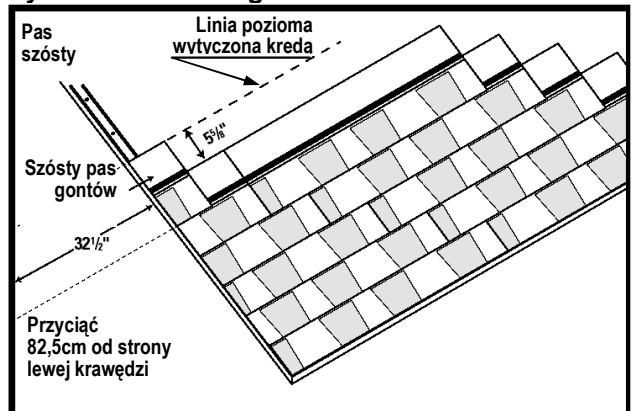

### Kolejne pasy:

Układając kolejne pasy należy powtórzyć czynności przewidziane dla rzędów od pierwszego do szóstego. *Zob. Rys. 5G*

Rys. 5F Układanie gontów

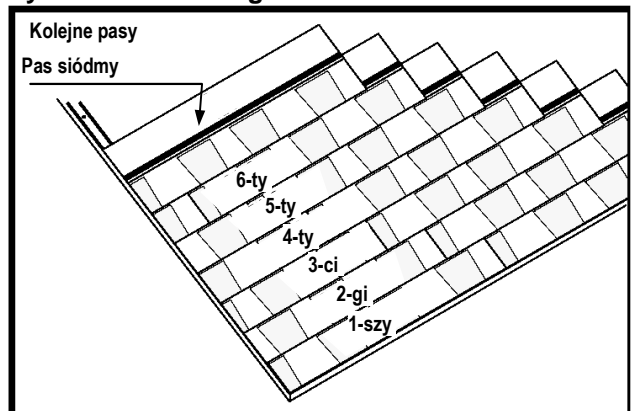

## 6 Konstrukcja kosza dachu

Kosz dachu z zamkniętym przecięciem *Zob. Rys. 6*

Kosz dachu z zamkniętym przecięciem może być zastosowany jako jedno z alternatywnych rozwiązań i jest wykonywany w następujący sposób:

Ułożyć wykładzinę kosza dachu na szerokość min. 90cm z samoprzylepnego materiału podkładowego albo innego alternatywnego wyrobu. Jako wykładzinę kosza można zastosować również papę z rolki o szerokości co najmniej 90cm.

Ułożyć wszystkie gonty po jednej stronie kosza dachu i przez oś kosza na odległość co najmniej 30cm. Zamocować w odległości nie mniejszej, niż 15cm od osi kosza po każdej stronie kosza.

Nakreślić kredą linię w odległości 4-5cm od osi kosza w stronę niepokrytą gontem. Nałożyć gonty na część niepokrytą gontem aż do linii wytyczonej kredą i przyciąć je uważając, aby nie przeciąć gontów znajdujących się pod spodem. Przyciąć górne narożniki tych gontów, zakleić i zamocować.

Do wykończenia kosza dozwolone jest zastosowanie zarówno elementów tkaninowych, jak i metalowych.

Rys. 6 Konstrukcja kosza dachu z zamkniętym przecięciem

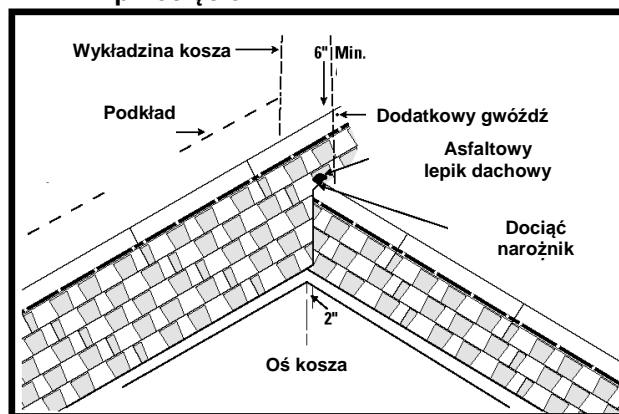

## 7 Obróbka blacharska uskoku (schodka)

W miejscach, gdzie powierzchnia dachu styka się z pionowymi ścianami lub kominami należy zastosować narożniki z metalu odpornego na korozję o wymiarach 25 x 18cm. *Zob. Rys. 7.*

Rys. 7 Obróbka blacharska uskoku (schodka)

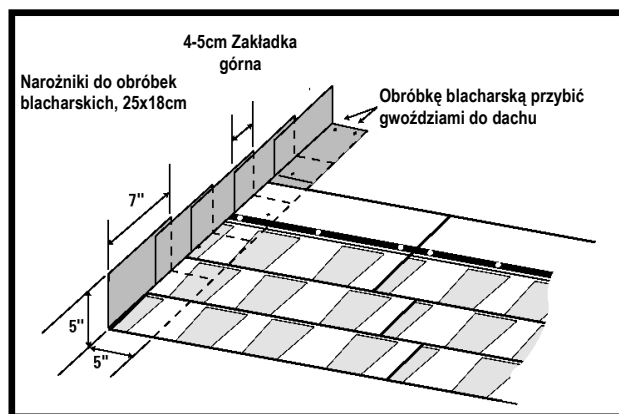

## 8 Obkładanie naroży i kalenic

Do wykonania naroży i kalenic należy stosować gonty High Ridge Hip & Ridge. Postępować zgodnie z instrukcją układania wydrukowaną na opakowaniu gontów High Ridge Hip & Ridge. *Zob. Rys. 8*

Możliwe jest także wykonywanie kalenic z gontu SUPREME (3 tabliczkowy). Pasek gontu SUPREME należy przeciąć na trzy równe części. W uzyskanych kostkach kalenicy odciąć rogi w części która będzie niewidoczna.

Rys.8 Wykonanie naroży i kalenic

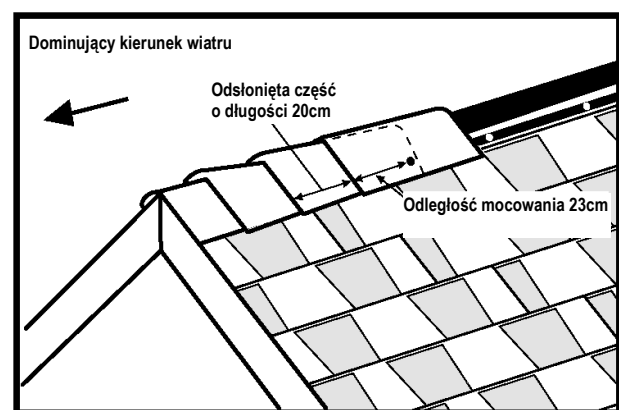

Więcej informacji na temat systemów pokryć zewnętrznych oraz systemów izolacyjnych produkowanych przez firmę Owens Corning można znaleźć na naszej witrynie internetowej [www.owenscorning.com](http://www.owenscorning.com)



**GLÓWNA ŚWIATOWA SIEDZIBA FIRMY OWENS CORNING**  
**ONE OWENS CORNING PARKWAY**  
**TOLEDO, OHIO, USA 43659**  
**1-800-GET-PINK**  
[www.owenscorning.com](http://www.owenscorning.com)



IMPORTER:

Scala Plastics Poland Sp. z o.o.  
ul. Wrzesi ska 70, 62-025 Kostrzyn Wlkp.  
tel. 61 43 67 300, fax 61 43 67 100  
[info@scalaplastics.pl](mailto:info@scalaplastics.pl) , [www.scaladachy.pl](http://www.scaladachy.pl)